

ASTURMADI

PUERTAS CORTAFUEGO

FIRE DOORS
PORTES COUPE-FEU
BRANDSCHUTZTÜREN
ПРОТИВОПОЖАРНЫЕ ДВЕРИ
YANGIN KAPILARI
DRZWI PRZECIWPÓŻAROWE



En Asturmadi nos dedicamos a la fabricación de puertas desde hace más de 20 años. Desde el inicio apostamos por la calidad e innovación, invirtiendo nuestros recursos en mejorar nuestros procesos productivos. La última inversión la dirigimos en una nueva línea de fabricación, compuesta de una nueva línea de producción y acabado. Seguimos esforzándonos hacia un mejor servicio y una mayor flexibilidad hacia nuestros clientes que nos ofrecen su confianza día a día y a la cual intentamos siempre corresponder.

En estos últimos años desde que publicamos el anterior catálogo, se han producido cambios muy importantes en el mercado nacional e internacional.

Por este motivo, seguimos trabajando, si cabe, con más entusiasmo hacia una mayor especialización, razón por la cual hemos ampliado nuestra gama de productos y que aprovechamos para presentar en este nuevo catálogo, de una forma fácil y sencilla, dándoles una mayor información sobre los mismos.

Les emplazamos desde aquí, para que realicen las consultas que consideren oportunas y que con sumo interés las trataremos apoyándonos en nuestro equipo humano que tiene como objetivo ofrecerles las mejores soluciones a sus demandas.

También pueden visitarnos en nuestra página web: www.asturmadi.com

Atentamente,

Alfredo Suárez
Gerente

In Asturmadi we have been devoted to door manufacturing for more than 20 years. We bet on quality and innovation from early stages, investing our resources into improving our production. The latest, the introduction of a refined fabrication process, with new production and finishing lines.

We aim our efforts to offer the client a better service and greater flexibility in return for their trust.

We are working more committed if possible, with this pledge in our minds, towards offering even more specialized and specific products, according to the necessities of our clients and the market.

There have been quite a few changes in world markets since the introduction of our last catalogue. That's why we are presenting you a wider range of products in this new catalogue that we hope you find easy to comprehend.

We invite you to consult our team any further information or requests that you may find regarding these products. I'm certain they will offer you the best answers and solutions to your demands.

We encourage you also to visit our web page www.asturmadi.com

*Yours sincerely,
Alfredo Suárez
Managing Director*

Chez Asturmadi, nous nous consacrons depuis plus de 20 années à la fabrication de portes. Depuis le début, nous optons pour la qualité et l'innovation, en investissant nos recours dans l'amélioration de nos processus productifs. Notre dernier investissement a été désigné à une nouvelle ligne de fabrication, composée d'une nouvelle ligne de production et de finitions. Lors de ces dernières années, depuis que nous avons publié le catalogue précédent, ils se sont produits de très importants changements sur le marché national et international.

Pour ce motif, nous continuons à travailler, quand possible, avec plus d'enthousiasme vers une plus ample spécialisation, raison pour laquelle nous avons élargi notre gamme de produits, que nous présentons dans ce catalogue de manière facile et simple en vous offrant une plus vaste information sur ces-mêmes.

C'est ainsi que nous vous invitons à réaliser les consultations que vous considérer appropriées et lesquelles nous traiterons avec l'intérêt adéquat, en nous appuyant sur notre équipe humaine, qui a comme objectif de vous offrir les meilleures solutions à vos demandes.

*Sincèrement
Alfredo Suárez
Gérent*

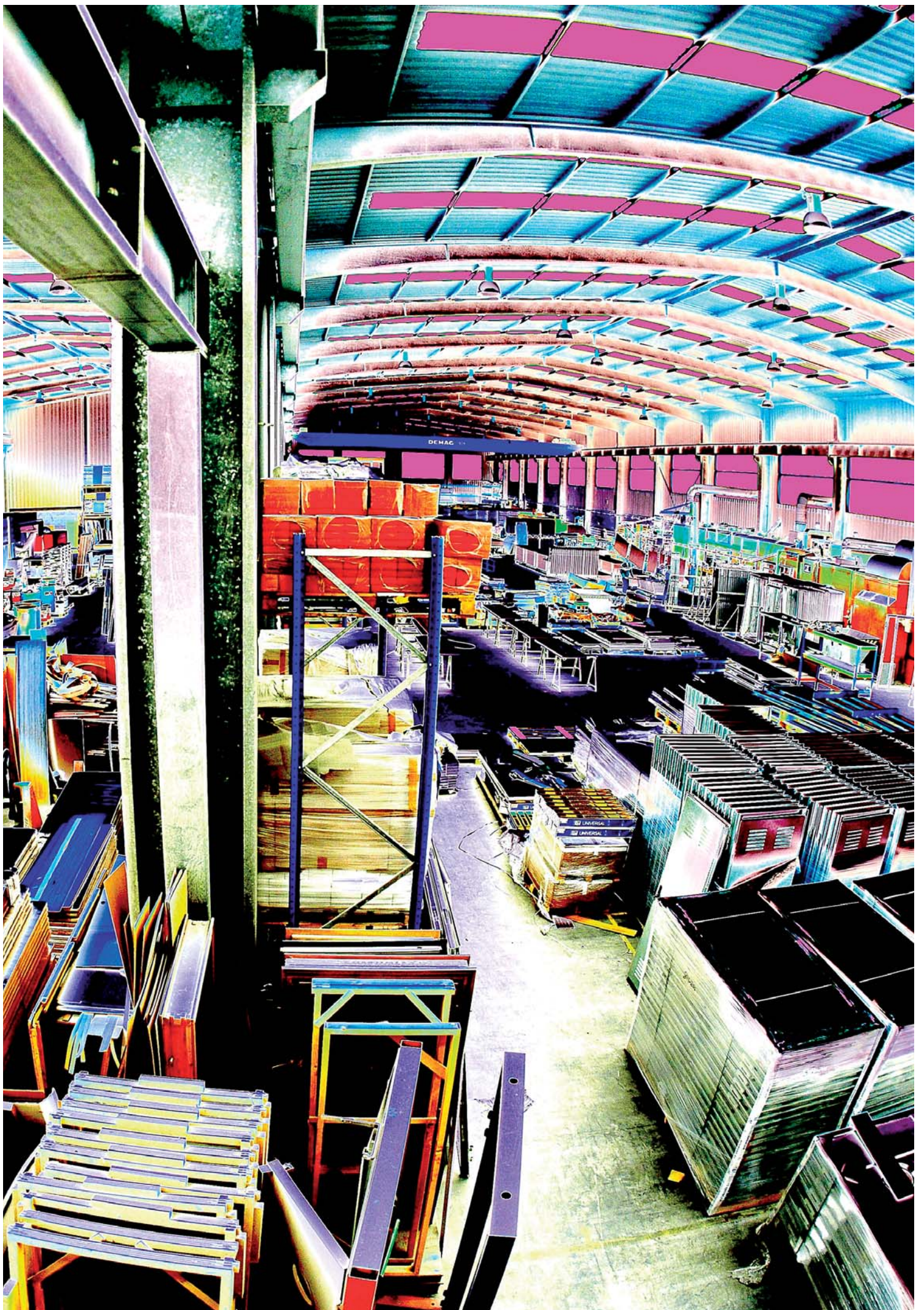

Observa. Así se fabrican...

Observe! This is how they are manufactured...

Observez, c'est ainsi qu'elles se fabriquent...

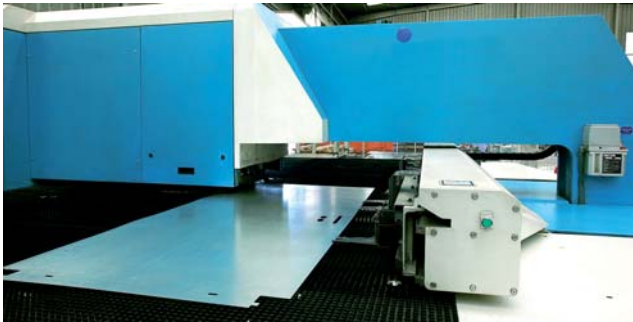

Línea automática de punzonado
 Automatic punching line
 Ligne automatique de profilage

Línea automática de panelado
 Automatic paneling line
 Ligne automatique de lambrissage

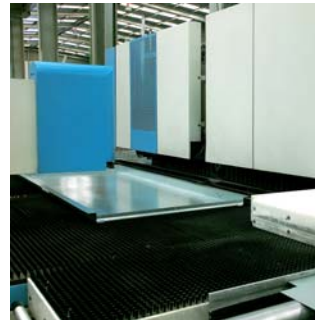

Robot automático de soldadura
 Automatic welding robot
 Robot automatique de soudage

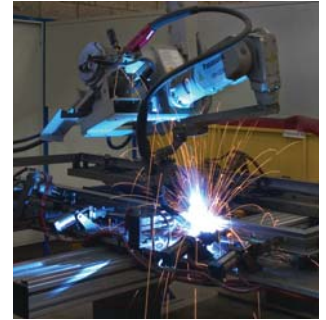

Innovadores sistemas de producción y meticuloso control de procesos y materiales garantizan la máxima calidad en todos nuestros productos.

Innovative systems of manufacturing and meticulous control of the processes and materials guarantee the maximum quality of all our products.

Des systèmes innovatifs de production et contrôle méticuleux du processus et des matériaux, garantissant la qualité de tous nos produits.



Línea automática de perfilado y ensamblado de puertas
 Automatic profiling and door assembly line
 Ligne automatique de perforation et d'assemblage de portes

Línea de pintura EPOXI
 EPOXY paint line
 Ligne de peinture EPOXY

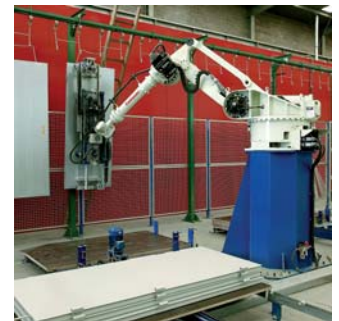

Nuestro departamento de I+D estudia diseños y resistencias al fuego realizadas en laboratorios autorizados: L.I.C.O.F./Madrid, CIDEMCO

Our R&D Department project different designs that are later tested and analyzed in authorized laboratories: L.I.C.O.F Madrid, CIDEMCO, etc.

Notre département R&D étudie les créations et résistances au feu réalisées dans des laboratoires autorisés.



Control de calidad
 Quality control
 Contrôle de qualité

Transporte
 Transport
 Transport



ASTURMADI
puerta resistente al fuego

La mejor solución

Especialmente diseñada para espacios con un elevado tráfico, como pueden ser centros comerciales, edificios públicos, industrias... la puerta ASTURMADI le ofrece una mayor protección y seguridad.

Su aspecto robusto, su excelente acabado y su variedad de accesorios, la convierten en la solución más vendida de nuestra gama.



The best solution

Specially designed for high traffic areas such as shopping centers, malls, public and industrial buildings... ASTURMADI door offers you reliable protection and security.

Its robust appearance, excellent finish and wide variety of accessories, makes it the most demanded product of our line.

La meilleure solution

Spécialement conçue pour des espaces à trafic élevé, comme le peuvent être les centres commerciaux, les bâtiments publics, les industries... la porte ASTURMADI vous offre davantage de protection et de sécurité.

Son aspect robuste, son excellente finition et sa variété d'accessoires la convertissent dans la solution la plus vendue de notre gamme.



Mirillas desde Ø 225 mm de visión. Acabados en pintado e inoxidable.

Window sizes from Ø 225 mm. Painted and stainless steel frames available.

Oculus à partir de 225mm de diamètre de vision. Finitions en peinture et en acier inoxydable.



Barras antipánico, en hoja activa y pasiva.

Panic bars, for both active and passive leaves.

Barres anti-panique, pour tôle active et passive.

ASTURMADI COLOR
 puerta resistente al fuego

Cada color, un ambiente distinto

Perfecta para todo tipo de edificios donde el detalle es importante. La solución más apreciada para arquitectos e interioristas. Este modelo de puerta cortafuegos le ofrece una gama de colores muy amplia para que pueda escoger la tonalidad que mejor encaja en su proyecto.

Así, la puerta Color crea un espacio con identidad propia.



.... más de 150 colores

Pintura: Cambio de color carta RAL, a partir de 40 unidades.

Paint: RAL Color changes from 40 units.

Peinture: Changement de couleur carte RAL, à partir de 40 unités.

A different color for each atmosphere

Suitable for all kinds of buildings and spaces where each detail is of great importance. The most appreciated solution for architects and interior designers. This line of fire doors offers you an unlimited palette of colors to better match your project.

The COLOR fire door creates a space with an identity of its own.

Chaque couleur, une ambiance différente

Parfaite pour tout type d'immeuble, où le détail importe. C'est la solution la plus appréciée par les architectes et architectes d'intérieur. Ce modèle de porte coupe-feu, vous offre une gamme de couleurs très ample pour que vous puissiez choisir la tonalité qui mieux s'adapte à votre projet.

Ainsi la porte COLOR, crée un espace avec une identité propre.

Protección y ventilación

Una puerta que combina la capacidad protectora contra incendios con la necesidad de ventilación de algunos espacios cerrados. Así, la puerta Ventila es la alternativa perfecta para salas de servidores, accesos a salas de máquinas, sótanos, garajes,...

Además, su funcionalidad no altera el diseño que se integra fácilmente en distintos espacios profesionales.



Protection... with ventilation

This door combines its fire resistance protection together with the requirements needs for confined spaces. That's why the VENTILA door is the perfect access solution for garages, basements, engine, electrical and server rooms.

Also its functionality blends with its design, easily integrating with different working spaces.

Protection... et ventilation

Une porte qui combine la capacité protectrice contre les incendies avec la nécessité de ventilation de quelques espaces fermés. Ainsi, la porte VENTILA est l'alternative parfaite pour les salles de serveurs informatiques, accès aux salles de machines, caves, garages...

En plus sa fonctionnalité n'altère pas le dessin qui s'intègre facilement dans différents espaces professionnels.

Crea espacios estéticamente uniformes

Su aspecto robusto, su excelente acabado y su variedad de accesorios, la convierten en la solución ideal para todo tipo de espacios (oficinas, hospitales, colegios, comercios, industria...) donde se requiera un plus en calidad de materiales y acabados.



Mirillas desde Ø 225 mm de visión. Acabados en pintado e inoxidable.

Window sizes from Ø 225 mm. Painted and stainless steel frames available.

Oculus à partir de 225mm de diamètre de vision. Finitions en peinture et en acier inoxydable.



Barras antipánico, en hoja activa y pasiva.
Panic bars, for both active and passive leaves.
Barres anti-panique, pour tôle active et passive.



Guillotina
Automatic threshold
Guillotine



Manilla acero inoxidable
Stainless steel handle
Bequille inox



Rejilla multiusos
Ventilation grill
Grillage de ventilation

Make uniform atmospheres

Its robust appearance, excellent finish and wide variety of accessories, makes it the best solution for every need (offices, hospitals, schools, malls, industries...) whenever we seek a "plus" regarding quality of finishes and materials.

Créez des espaces esthétiquement uniformes

Son aspect robuste son excellente finition et sa variété d'accessoires en font la solution idéale pour tout type d'espaces (bureaux, hôpitaux, collèges, magasins, industrie, où l'on demande un "plus" à la qualité des matériaux et des finitions.

ASTURMADI DECORA
puerta resistente al fuego

Versatilidad de estilos

La puerta Decora ofrece una amplia variedad de acabados para crear espacios realmente diferentes. Un valor estético que se completa con el nivel más alto de protección y seguridad. Ideal para combinar con las diferentes carpinterías en los edificios.

Una puerta que además de funcionalidad, aporta calidez a todos los espacios



Acabados en diferentes texturas: Roble, Sapeli, Cerezo, Haya...

Several wooden like finishes: Oak, Sapeli, Cherry, Mahogany...

Finitions en différentes textures: Chêne, sapelli, merisier, hêtre...

Versatility in styles

DECORA door offers a wide variety of finishes to create unique spaces. An aesthetical value that unites with the highest levels of protection and safety. The perfect combination to match the carpentry of the rest of the building.

A door that brings warmth and coziness to all areas.

Versatilité des styles

La porte DECORA offre une ample variété de finitions pour créer des espaces réellement différents. Une valeur esthétique, qui se complète avec le plus haut niveau de protection et de sécurité. Idéale pour combiner avec les différentes charpenteries dans les bâtiments.

Une porte qui en plus de sa fonctionnalité, apporte de la chaleur à tous vos espaces.

ASTURMADI ANTIBACTERIAL
puerta resistente al fuego

ASTURMADI
PUERTAS CORTAFUEGO

Especial biosanitario

Las características de esta puerta responden a las peculiaridades de distintos espacios biosanitarios como hospitales, laboratorios, alimentación y otros lugares donde la higiene tiene un sentido vital.

Además, esta solución mantiene las propiedades de protección y seguridad del resto de puertas cortafuegos.



Biomedical spaces

This door's features are the answer for hospitals, laboratories and all kinds of food processing plants where sanitized rooms and storages are a must.

This solution maintains also the protection properties and safety of the rest of our fire proof doors.

Spécial biosanitaire

Les caractéristiques de cette porte répondent aux particularités des différents espaces biosanitaires, comme les hôpitaux, les laboratoires, l'alimentation et autres endroits où l'hygiène a un sens vital.

En plus cette solution maintient les propriétés de protection et de sécurité du reste des portes coupe-feu.

Barras antipánico, tanto en hoja activa como pasiva, llevan una preinstalación con tuercas remachables que hacen muy sencilla su instalación

Panic Bars, for both active and passive leaves. They can be preinstalled with riveted bolts that ease its final fixing to the leaves

Barres anti-panique, pour tôle active et passive, incluant une préinstallation avec des écrous pouvant être rivés, rendant leur installation très simple

Con todo lujo de detalles

With a whole series of luxurious details
Avec toute une série de détails luxueux



Mirillas desde \varnothing 225 mm de visión. Acabados en pintado e inoxidable.

Window sizes from round 225 mm, in diameter to 600x600 mm, square ones. Painted and stainless steel frames available.

Oculus à partir de 225mm de diamètre de vision à 600x600 mm oculus rectangulaire. Finitions en peinture et en acier inoxydable.



Barras antipánico, tanto en hoja activa como pasiva, llevan una preinstalación con tuercas remachables que hacen muy sencilla su instalación.

Panic Bars, for both active and passive leaves. They can be preinstalled with riveted bolts that ease its final fixing to the leaves.

Barres anti-panique, pour tôle active et passive, incluant une préinstallation avec des écrous pouvant être rivés, rendant leur installation très simple.



Cierrapuertas hidráulico con regulación de velocidad de cierre y de golpe final. De fácil montaje por su preinstalación.

Hydraulic door closer with speed selector for sweep closure. Can be easily assembled with pre-installation.

Ferme-portes hydraulique avec réglage de la vitesse de fermeture et du coup final. De montage facile à sa préinstallation.



Manilla y bombillo: Manilla cortafuegos antienganche norma DIN 18273. Con corazón de acero que llega hasta la mananca y la placa. Bombillo metálico cortafuegos.

Handle and cylinder: Fireproof non-stick handle as per DIN 18273 requirements. With steel axis that reaches as far as the lever and plate. Fireproof metallic cylinder.

Poignée et cylinder: Poignée coupe-feu et anti-accrochage norme DIN 18273. Avec centre en acier qui aboutit au levier et à la plaque. Cylindre métallique coupe-feu.



Placa de homologación: Identificación del producto y el laboratorio de ensayo.

Certification plate: Identification of the product and the laboratory test reference.

Plaque d'homologation: Identification du produit et du laboratoire de tests.



Barra antipánico.

Panic bar.

Barre anti-panique.



Bisagras: Homologación norma DIN 18272 por hoja, una con accionamiento por muelle de torsión de cierre semiautomático y otra conducida.

Hinges: According to DIN 18272 requirements per leaf, one that is activated by means of a torsion spring with semi-automatic closure; the other one is self driven.

Charnières: Homologación norma DIN 18272 par tôle, une s'activant par un ressort de torsion de fermeture semi-automatique et l'autre par induction.



Marco: Perfil de acero de 1,5 mm, en forma de Z con rotura de puente térmico, para puerta estándar. Disponemos de otros perfiles de acero de 1,5/2 mm de espesor que adaptan a todo tipo de anchos de muro.

Frame: Z shape 1,5 mm, steel profile frame and with thermal transmission breaking system in standard doors. Other frame solutions in 1.5/2 mm, available for wider walls/partitions.

Encadrement: Perfil en acero de 1,5mm, en forma de Z con ruptura del puente térmico, para puerta estándar. Nous disposons d'autres profils en acier de 1,5/2mm d'épaisseur qui s'adaptent à tout type de largeurs de mur.



Pivote antipalanca: Un bulón de acero de \varnothing 16 mm entre bisagras que se aloja en el marco al cerrar la puerta.

Anti-burglar pivot: With 16 mm. in diameter, it's located in between hinges that fit inside the frame when closing.

Boulon anti-dégondage: Un boulon en acier de 16mm de diamètre entre charnières qui se placent dans l'encadrement en fermant la porte.



Electroimán o retenedor.
Electromagnet / retainer.
Electroaimant ou rétenteur.



Selector de cierre puertas doble hoja
Closure selector for two leaf-doors.
Sélecteur de fermeture pour portes double-ventaux

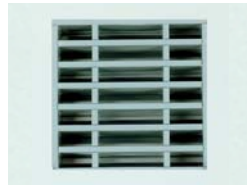

Rejilla ventilación cortafuego
Intumescent fireproof grill.
Grillage intumescent de ventilation.



Carta de colores:
Cambio de color carta RAL, a partir de 40 unidades.

Paint collors:
RAL colors available from 40 unit orders.

Carte de couleurs:
Changement de couleur carte RAL, à partir de 40 unités.

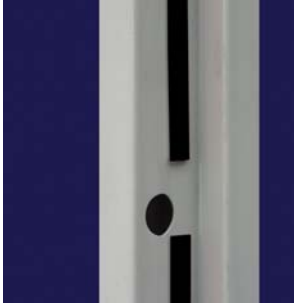

Junta intumescente: Junta de grafito que dilata hasta 25 veces su tamaño original a partir de una temperatura superior a 150°.

Intumescent seal: A graphite joint that dilates up to 25 times its original size at temperatures greater than 150 °C.

Joint intumescent: à base de graphite 15x2.5mm, en six couleurs, se dilatant dans une proportion de 25 fois sa taille à partir de 150 degrés.



Cerradura: Cerradura de embutir cortafuegos, reversible, con picaporte de acero sintetizado, soporta temperaturas superiores a los 900°.

Lock: Fireproof, reversible inlay lock, which in the synthesized steel latch, resists temperatures in excess of 900 °C.

Serrure: serrure coupe-feu, réversible, poignée en acier synthétisé, supporte des températures supérieures à 900 degrés.



Hoja: Dos chapas de acero galvanizado unidas entre sí, con doble plegado y cosido. Aislamiento de lana de roca de 51 mm de espesor y alta densidad.

Leaf: Two sheets of galvanized steel jointed together on its sides with a stitched double-ply. 51 mm. thick high density rock wool insulation.

Ventail: Deux tôles en acier galvanisé, unies par double pli et isolement de laine de roche de 51mm d'épaisseur et haute densité.



Pintura: Tanto hoja como marco se pintan al horno con tratamiento de desengrase, fosfatado, lavado con agua desmineralizada, secado y polimerizado a 180° pintura en polvo de color RAL 7038.

Paint: The leaves and the frame are oven painted with a grease removing preparation, phosphated, washed with demineralised water, dried and polymerised at 180° powder painted in colour RAL 7038.

Peinture: Le vantail, ainsi que l'encadrement se font peindre au four incluant le dégraissage, le phosphatage, lavage à l'eau déminéralisée, séchage et polymérisation à 180 degrés; peinture en poudre de couleur RAL 7038.



Garra de fijación: Especialmente diseñada para la instalación en distintos tipos de tabiquería. Permite además fijación mediante unión de tornillería.

Fixing anchor: Designed to be used with different types of walls and partitions. Compatible with bolt fixing.

Patte de fixation: Spécialement conçues pour l'installation de différents types de cloisonnage. Patte de fixation permet aussi une fixation par vis.



Datos técnicos
 Technical details
 Détails techniques

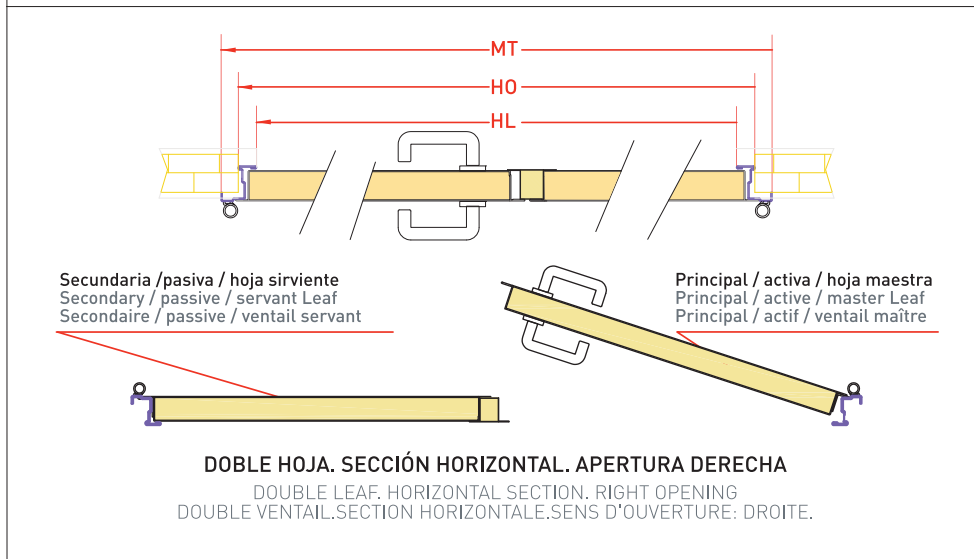
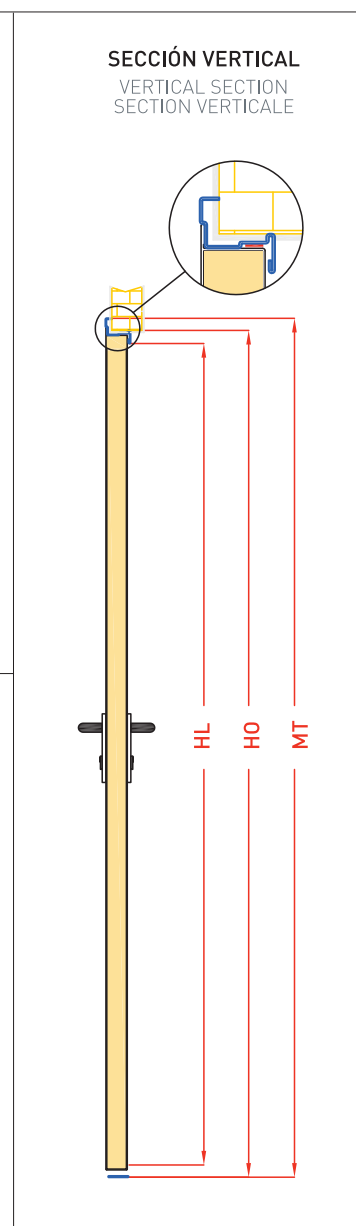
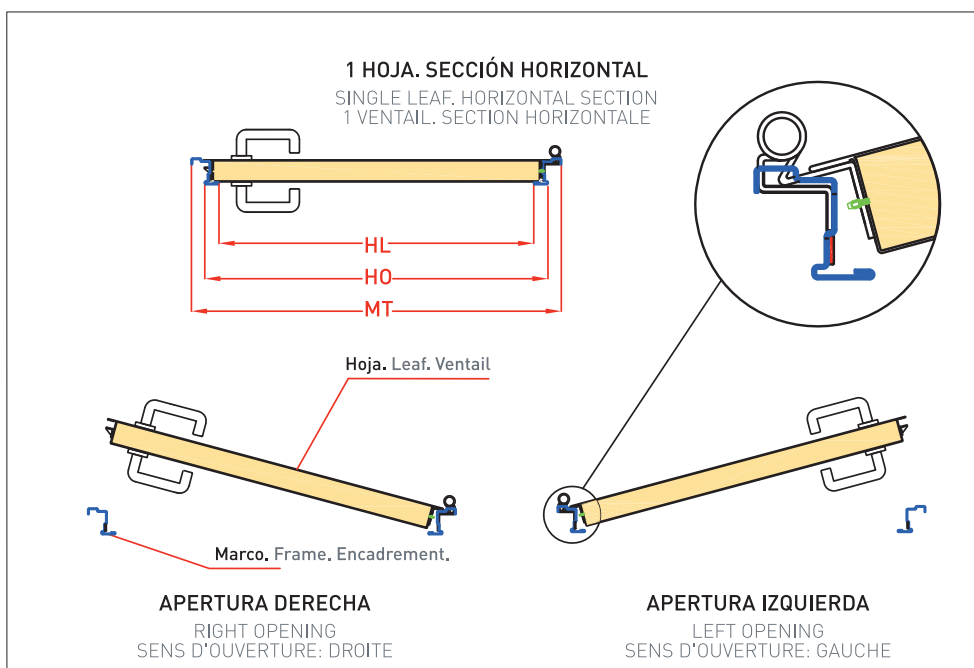
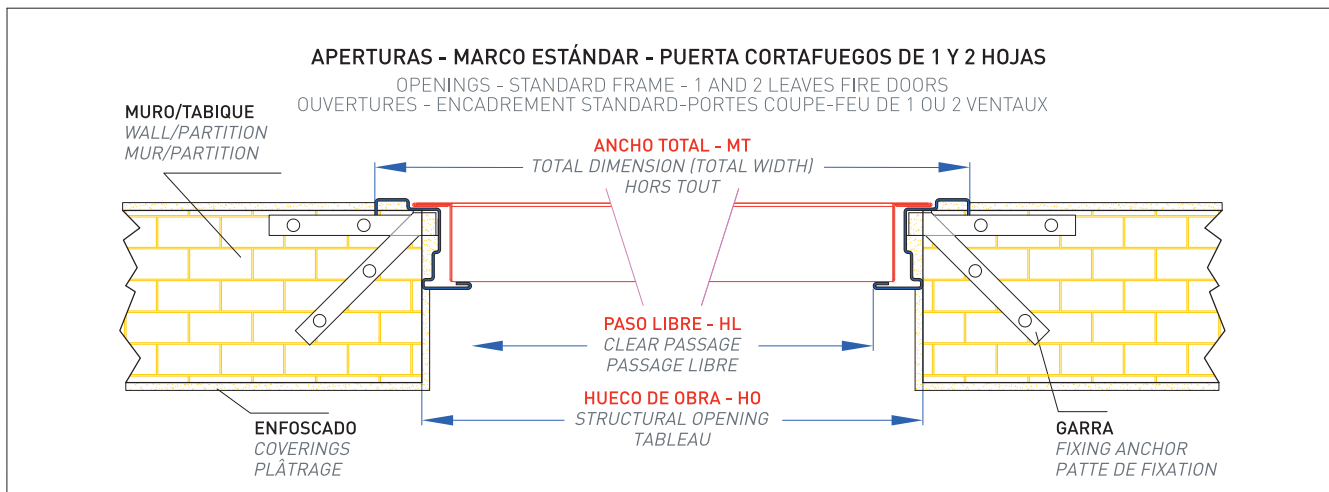

Medidas. Measurements. Mesures

HL: hueco libre HL: clear passage / passage libre		HO: hueco de obra HO: structural opening / tableau		MT: medidas totales MT: total dimension / hors tout					
Altura estándar Standard height Hauteur standard		Nominal pedido Ordering size Mesure d'ordre		HL	HO	ACT	PAS	MT	
- HL: 2000 - HO: 2050 - MT: 2075		2 hojas 2 leaves 2 vantaill		1200	1155	1215	550	550	1273
- HL: 2100 - HO: 2150 - MT: 2175				1300	1255	1315	600	600	1373
Nominal pedido Ordering size Mesure d'ordre		HL	HO	MT					
1 hoja 1 leaf 1 vantaill	700	600	670	726					
	800	700	770	826					
	900	810	880	936					
	1000	900	970	1026					
	1100	1000	1070	1126					
	*1200	1100	1170	1226					
	*1300	1200	1270	1326					
* medidas expresadas en milímetros * measurements in millimetres * mesures exprimées				* puerta de 3 bisagras EI ₃₀ /EI ₆₀ /EI ₉₀ . Todas las puertas EI ₉₀ tienen 3 bisagras * 3 hinge doors in EI ₃₀ /EI ₆₀ /EI ₉₀ . All EI ₉₀ doors have 3 hinges * porte de trois charnières EI ₃₀ . Toutes les portes EI ₉₀ ont trois charnières					
*NOTA: Las dimensiones (HO) son aproximadas basándose en el marco de la puerta. El hueco en obra debe ser aumentado en anchura y altura (+1 mm) para permitir encajar el marco. *NOTE: Structural dimensions (HO) is a reference based on the door's frame. On-site wall dimensions need to be increased (+1 mm) to allow fitting of the frame. *NOTE: Les dimensions (HO) sont approximatives, nos basant sur l'encadrement de la porte. Le tableau doit être augmenté en largeur et hauteur (+1 mm) pour permettre d'ajuster le encadrement.									

Altura de puerta hecha a medida Height of non-standard door Hauteur de la porte faite à mesure
HL: a elección del cliente HL mínima: 1540 - máxima: 2150 HL: customer choice HL min: 1540 - max: 2150 HL: passage libre à choix du client HL minimum: 1540 - maximum: 2150
HO: HL + 50 mm
MT: HL + 75 mm
Ancho de 1 hoja, fuera de medida Width of 1 leaf non-standard door Largeur d'un vantaill non-standard
HL: a elección del cliente HL mínima: 525 - máxima: 1200 HL: customer choice HL min: 525 - max: 1200 HL: passage libre à choix du client HL minimum: 525 - maximum: 1200
HO: HL + 70 mm
MT: HL + 126 mm
Ancho de 2 hojas, fuera de medida Width of 2 leaves non-standard door Largeur de deux vantaill non-standard
HL: activa + pasiva + 55 mm HL: active + passive + 55 mm HO: HL + 60 mm MT: HL + 118 mm

Características. Characteristics. Caractéristiques.

Marco: Acero con conductividad térmica aminorada, 1,5 mm y 2 mm de espesor. Jambas y dinteles del perfil especial modelo ASTURMADI. Junta intumescente de grafito 15x2,5 mm, en seis colores, dilata 25 veces su tamaño a partir de 150° C. Garras de fijación de chapa de acero laminado en frío, 163x1,5 mm. Separadores de chapa de acero 50x2,5 mm.

Acabados: Chapa pintada en polvo epoxy, termoendurecible. Capa de pintura de 100 micras. Color RAL 7038 gris. Imitación madera. Gama color.

Frame: Reduced thermal conductivity steel, 1.5 mm thick. Jambs and lintels ASTURMADI model special profile. Graphite intumescent joint, 15 x 2.5 mm, in six colours, dilates 25 times its size at temperatures greater than 150 °C. Cold-laminated steel plate fastening claws, 163 x 1.5 mm. Steel door threshold, 50 x 2.5 mm.

Finishes: Sheet painted with epoxy powder, thermosetting. 100 microns coat of paint. Standard RAL 7038. Wood imitation. RAL colors.

Encadrement: Acier avec conductivité thermique réduite, 1,5 mm d'épaisseur. Jambages et linteaux profilé spécial modèle ASTURMADI. Joint intumescent à base de graphite 15 x 2,5 mm, en six couleurs, se dilate dans une proportion de 25 fois sa taille à partir de 150 °C. Pattes de fixation en acier laminé à froid 163x1.5 mm. Séparateurs de plaque en acier 50x2.5 mm.

Finitions: Plaque finition peinture poudre EPOXY, thermodurcissable. Couche de peinture de 100 microns. Couleurs RAL gris et blanc.

Certificados. Certificates. Certificats

Las puertas cortafuego de ASTURMADI cumplen todos los requisitos del mercado.

- RESISTENCIA AL FUEGO según la normativa europea EN 1634-1:2000
- Clase: EI₂₆₀, EI₂₉₀, EI₃₀, EI₆₀ y EI₉₀
- Certificado de DURABILIDAD C5 según la normativa EN 14600:2005
- Diversas Homologaciones y Certificados Internacionales...
- Otros productos: Registros Cortafuego



ASTURMADI fire doors meet all market's test requirements.

- FIRE RESISTANCE according to European norm EN 1624-1:2000
- Class: EI₂₆₀, EI₂₉₀ and EI₉₀
- DURABILITY C5 certified according to norm EN 14600:2005
- Several Certifications and International Approvals
- Other products: Fire Resistance Shutters



Les portes coupe-feu ASTURMADI respectent toutes les conditions du marché.

- RÉSISTANCE AU FEU, conformément à la norme européenne EN 1634-1:2000
- Classe: EI₂₆₀, EI₆₀, EI₉₀
- Certificat de DURABILITÉ C5 selon la norme EN 14600:2005
- Diverses Homologations et Certificats internationaux ...
- Autres produits: Trappe de Visite coupe-feu.



Tipo de instalación

Installation types

Types d'installation

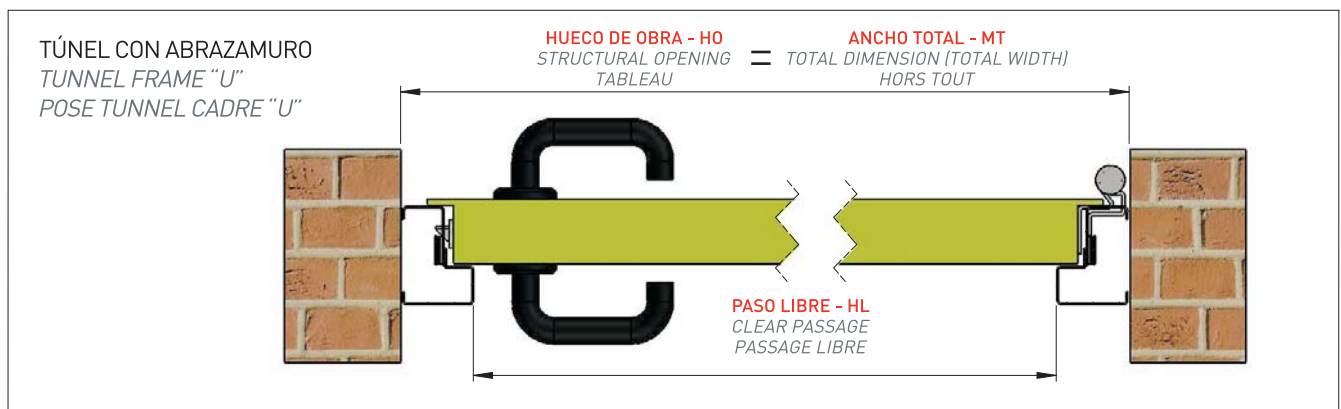
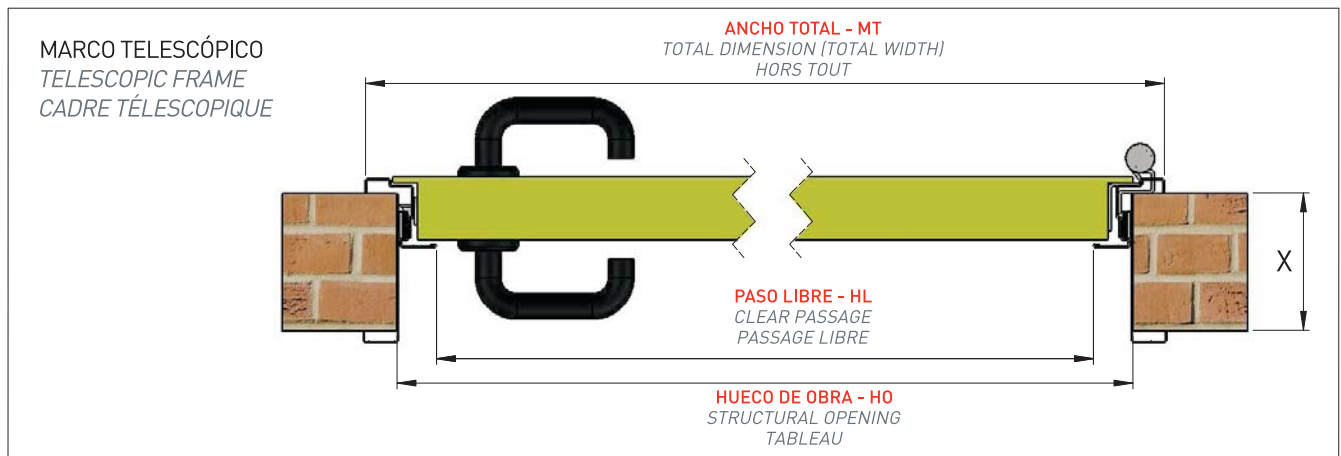
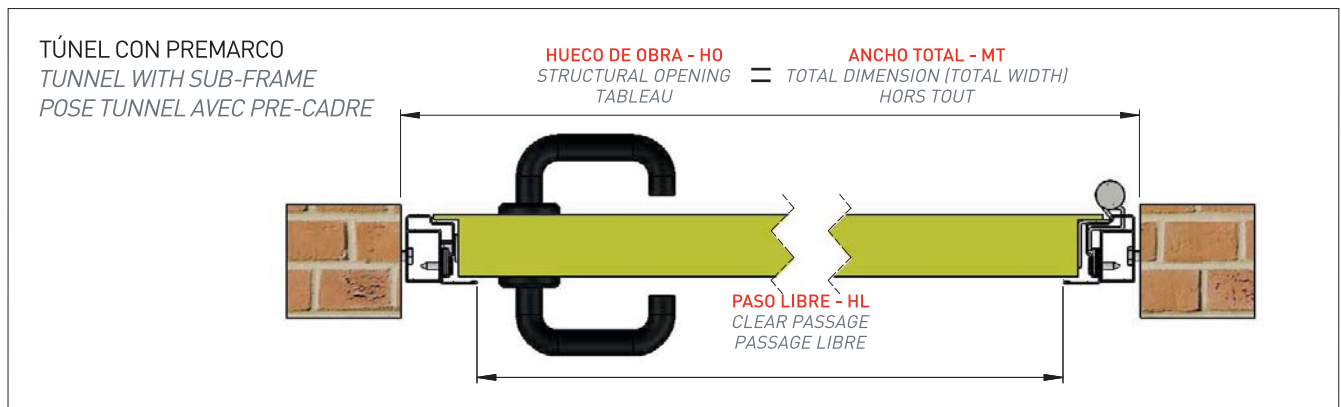
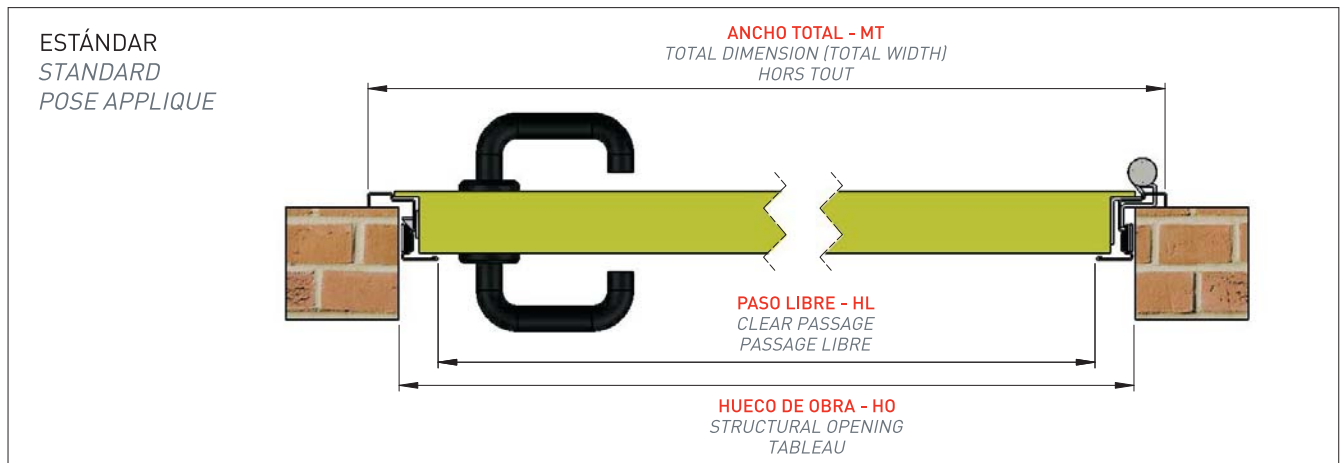

Otros productos

Other products

D'autres produits

REGISTRO
SHUTTER
TRAPPE DE VISITE



PUERTA CORREDERA
SLIDING DOOR
PORTE COULISSANTE



PUERTA ACRISTALADA
GLASS DOOR
PORTE EN VERRE



PUERTA REVERSIBLE
REVERSIBLE DOOR
PORTE REVERSIBLE



GRANDES DIMENSIONES
LARGE DIMENSIONS
GRANDS DIMENSIONS



PUERTA DE SEGURIDAD DE 3 PUNTOS
3 POINTS SECURITY LOCK
SERRURE SÉCURITÉ 3 POINTS

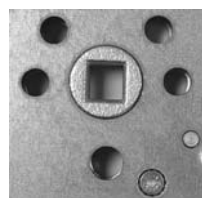

STANDARD FOLLOWER

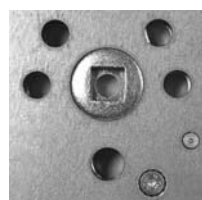

SPLIT FOLLOWER
(forend stamped PANIK)

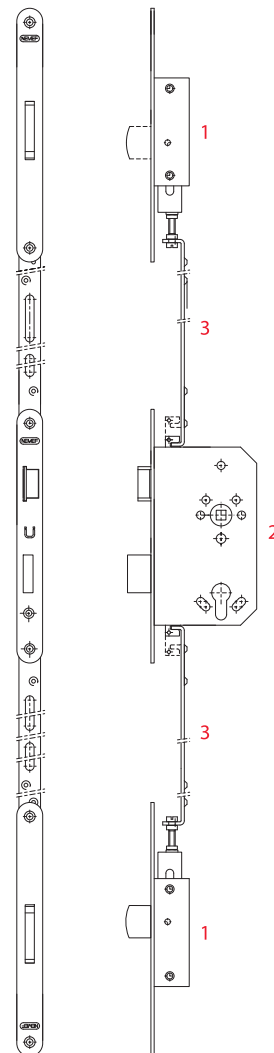
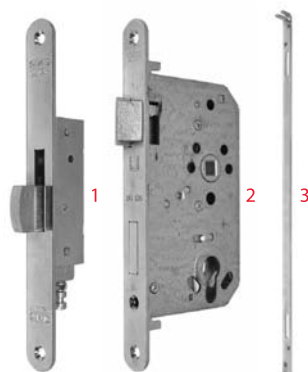

ELEMENTOS DIFERENCIADORES DE NUESTRA PUERTA

puerta resistente al fuego

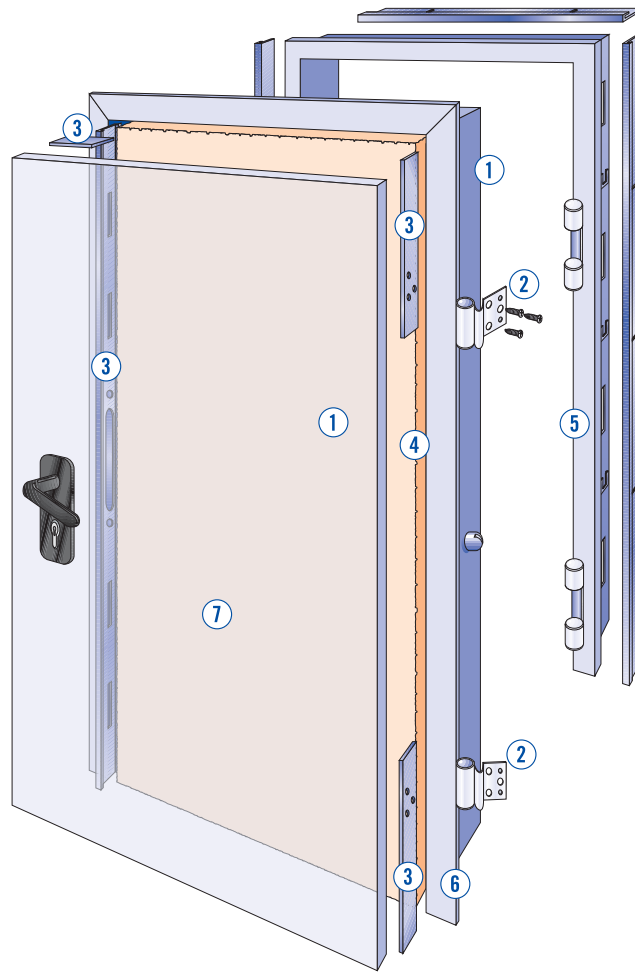

- 1 **Hoja:** 2 chapas de acero galvanizado en calidad DX51D Z100 para mayor resistencia al comportamiento térmico.
- 2 **Bisagras:** fijadas a la hoja mediante tornillos M6 DIN 965 zincados.
- 3 **Refuerzos interiores:** en el perímetro de la puerta para una dilatación controlada en caso de incendio.
- 4 **Aislante:** Lana de roca de alta densidad Saint-Gobain o Rockwool, de 51 mm de espesor.
- 5 **Marco:** Perfil exclusivo, con rotura de puente térmico y alojamiento para junta intumescente, ensayado según norma europea, conjunto hoja-marco cálculo del material.
- 6 **Ensamblaje:** hoja mediante doble grapado de presión.
- 7 **Pintura:** 100 micras de pintura Epoxi; poliéster, mayor resistencia y durabilidad. Cambio de color carta RAL, a partir de 40 unidades.
- 8 **Medidas:** Gran variedad de medidas especiales.
- 9 **Altura:** Dos opciones estándar en alturas.



Marco: Perfil de acero de 1,5 mm, en forma de Z con rotura de puente térmico, para puerta estándar. Disponemos de otros perfiles de acero de 1,5/2 mm de espesor que adaptan a todo tipo de anchos de muro.

Frame: Z shape 1,5 mm, steel profile frame with thermal transmission breaking system in standard doors. Other frame solutions in 1,5/2 mm, available for wider walls/partitions.

Encadrement: Profil en acier de 1,5mm, en forme de Z avec rupture du pont thermique, pour porte standard. Nous disposons d'autres profils en acier de 1,5/2mm d'épaisseur qui s'adaptent à tout type de largeurs de mur.

RELEVANT ELEMENTS OR OUR DOOR. Fire resistant door

- 1 **Leaf:** Two galvanized sheets in DX51D Z100 quality for better fire resistance behavior.
- 2 **Hinges:** screwed to the leaf with galvanized M6 DIN 965 metric screws.
- 3 **Internal reinforcement:** in the door's perimeter to control expansion in an event of fire.
- 4 **Insulation:** High density Rockwool or Saint-Gobain rock wool, of 51 mm. in thickness.
- 5 **Frame:** Exclusive profile, with thermal bridge breaking system and void space for intumescent seal, tested according to European norm, frame-leaf set.
- 6 **Assembly:** of leaves done with a double-ply stitching.
- 7 **Paint:** 100 micron of Epoxi-polyester paint for greater resistance and durability. Different non-standard RAL colors available from 40 units.
- 8 **Sizes:** Wide variety of standard and made-to-measure sizes.
- 9 **Height:** 2 standard sizes available.

ELÉMENTS DIFFÉRENTIANTS DE NOTRE PORTE. Porte résistante au feu

- 1 **Ventail:** 2 Tôles en acier galvanisé de qualité DX51D Z100 pour une plus haute résistance au comportement thermique.
- 2 **Charnières** fixées à la tôle par des vis zingués M6 DIN 965.
- 3 **Renforcement intérieur** dans le périmètre de la porte pour une dilatation contrôlée en cas d'incendie.
- 4 **Isolation:** laine de roche de haute densité Saint-Gobain ou Rockwool de 51mm d'épaisseur.
- 5 **Encadrement:** Profil exclusif avec rupture du pont thermique et logement pour joint intumescent, testé selon norme européenne, ensemble ventail-encadrement.
- 6 **Assemblage** ventail par double agrafage de pression.
- 7 **Peinture:** 100 microns de peinture Epoxy-polyester, haute résistance et durabilité. Changement de couleur carte RAL, à partir de 40 unités.
- 8 **Mesures:** Grande variété de mesures spéciales.
- 9 **Hauteur:** Deux options standards en hauteurs.



ASTURMADI

PUERTAS CORTAFUEGO

FIRE DOORS
PORTES COUPE-FEU
BRANDSCHUTZTÜREN
ПРОТИВОПОЖАРНЫЕ ДВЕРИ
YANGIN KAPILARI
DRZWI PRZECIWOPOŻAROWE



© ASTURMADI

Fábrica y exposición:

Travesía de la Industria, 51
Polígono de las Arobias
33401 · Avilés · Asturias · España

T. (+34) 985 52 57 55

F. (+34) 985 52 51 30

Nueva Exposición:

Rotonda Central Lechera Asturiana
(Justo en el acceso principal a Parque Principado)
Polígono Nuevo Bravo · Siero · Asturias · España

T. (+34) 985 29 04 05

asturmadi@asturmadi.com

ISO 9001

BUREAU VERITAS
Certification

N° 8002848



www.asturmadi.com

ASTURMADI se reserva el derecho de cambiar los contenidos de este catálogo sin previo aviso.
ASTURMADI reserves the right to change the contents of this catalogue without prior notice.
ASTURMADI se réserve le droit de changer les contenus de ce catalogue sans préavis.